



FIUS0901G137



JOHN DEERE

EN USE AND CARE

ES EMPLEO Y MANUTENCION

FR UTILISATION ET ENTRETIEN

NOTE: Included rechargeable 12 volt battery located under hood.

NOTA: Batería recargable incluida de 12 voltios situada debajo de la capó.

NOTE: Batterie rechargeable incluse de 12 volts située sous le capot.

Requires 2 AA batteries (not included)

Requerir 2 AA batería (no inclusa)

Exige 2 batteries de AA (ne pas inclus)

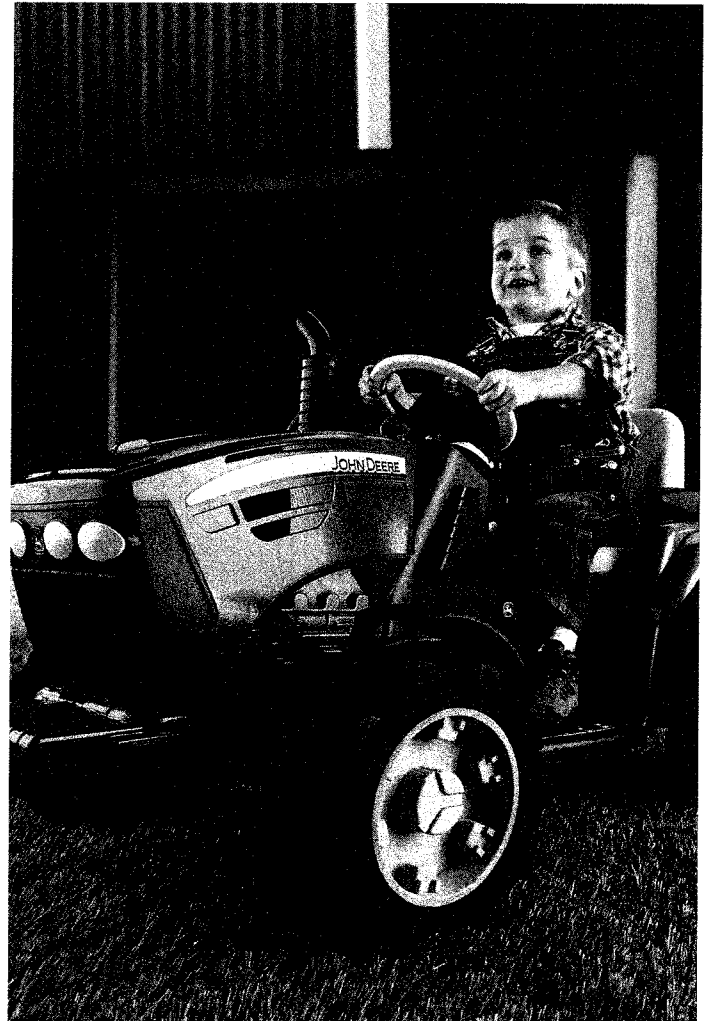

12V

John Deere GROUND FORCE TRACTOR & TRAILER

Model Number IGOR0039

SEE VERBAL INSTRUCTIONS
AFTER THE PICTURES

VER LAS INSTRUCCIONES
DESPUÉS DE LOS DISEÑOS

VOIR LES INSTRUCTIONS
APRÈS LES DESSINS

ASSEMBLY

MONTAJE

MONTAGE

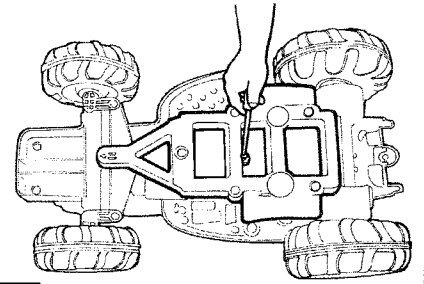

1

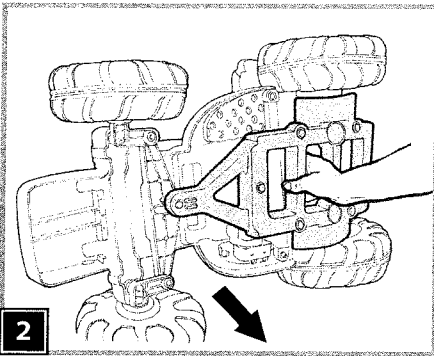

2

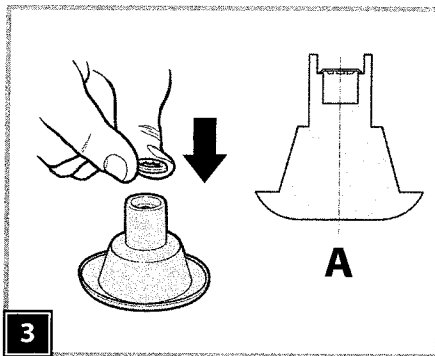

3

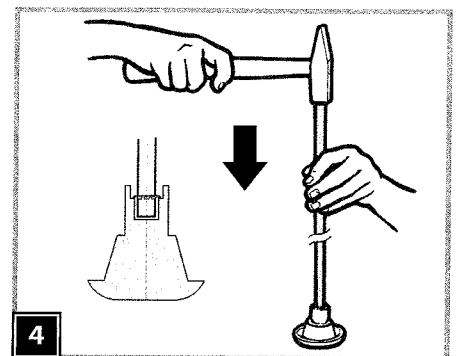

4

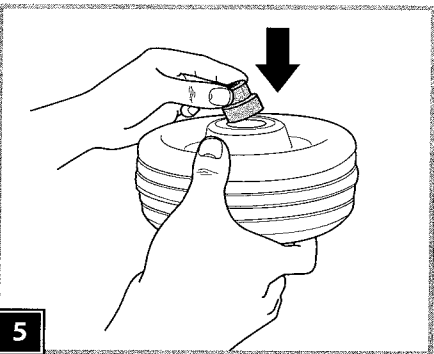

5

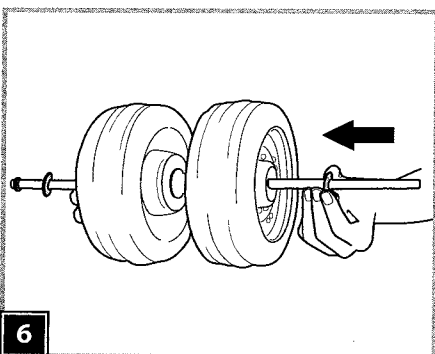

6

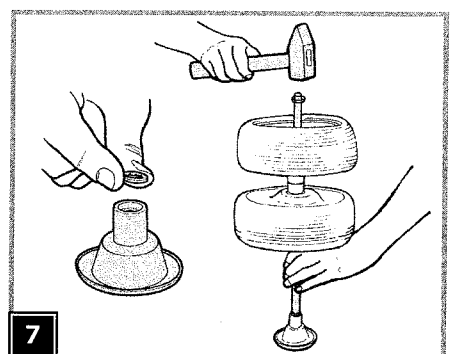

7

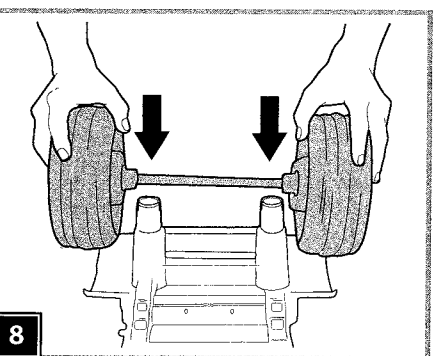

8

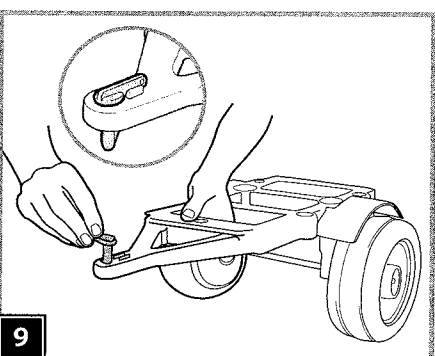

9

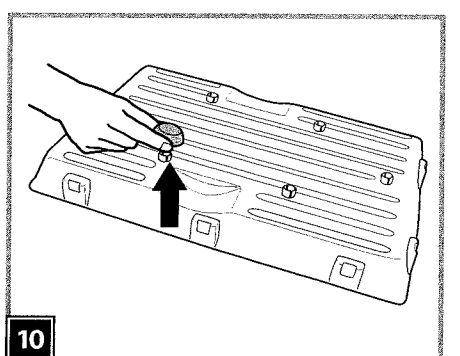

10

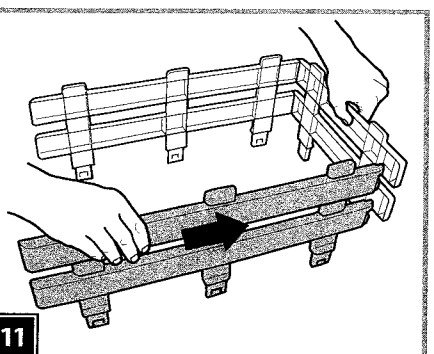

11

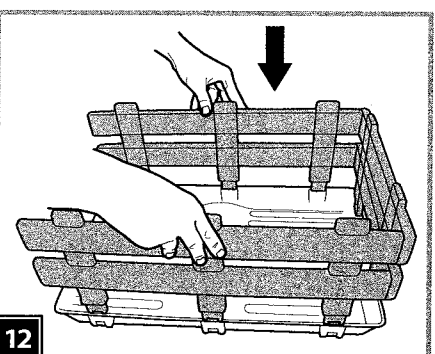

12

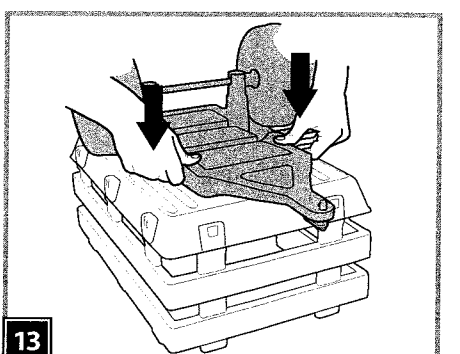

13

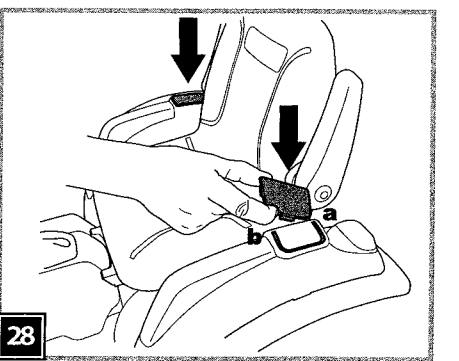
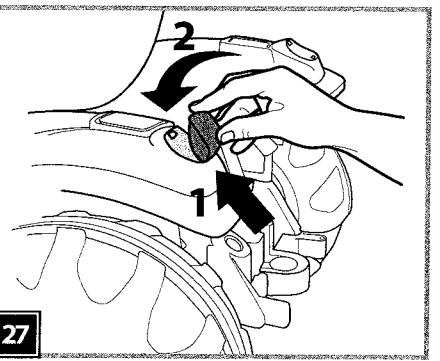
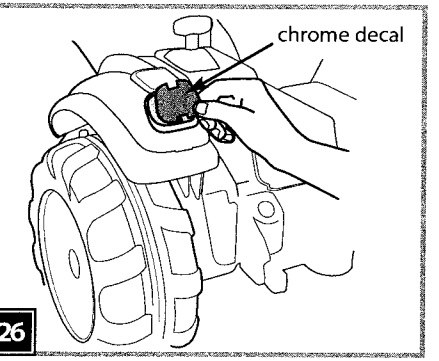
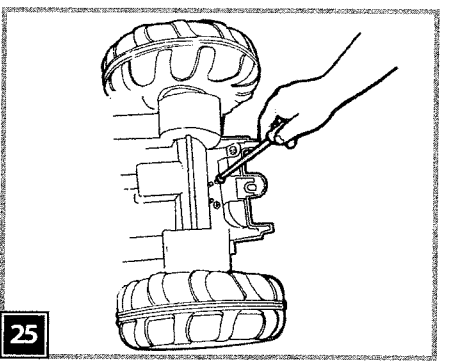
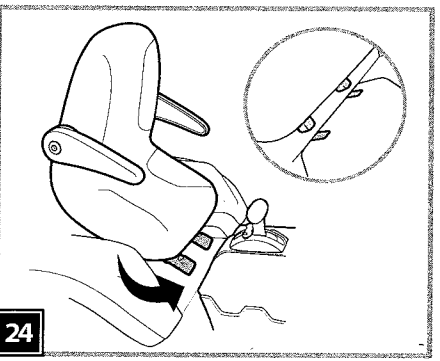
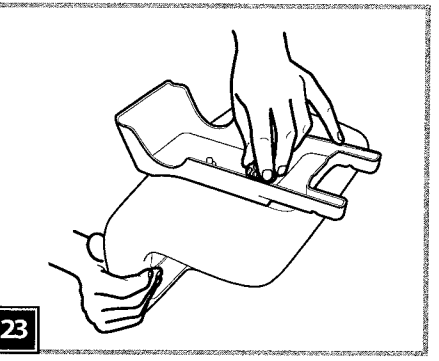
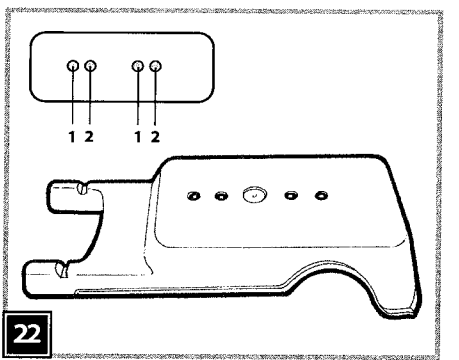
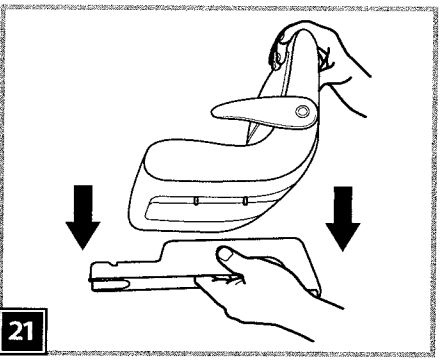
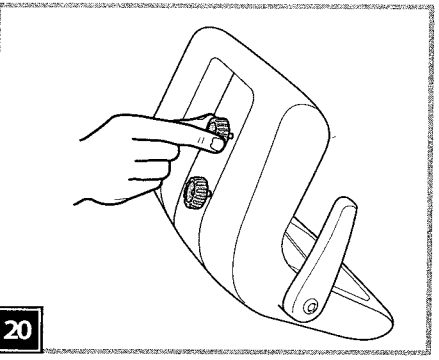
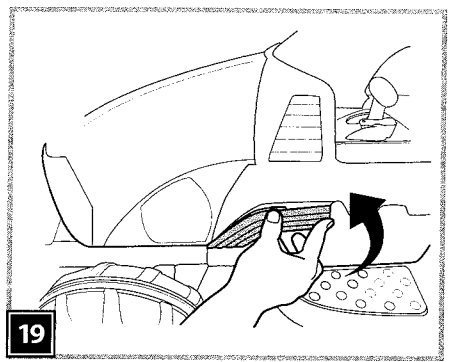
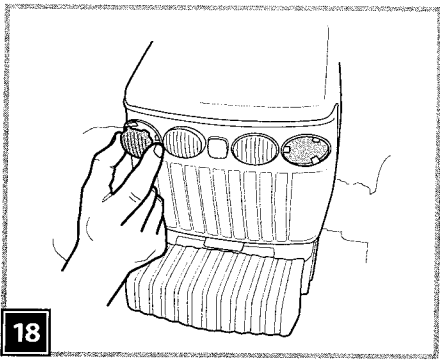
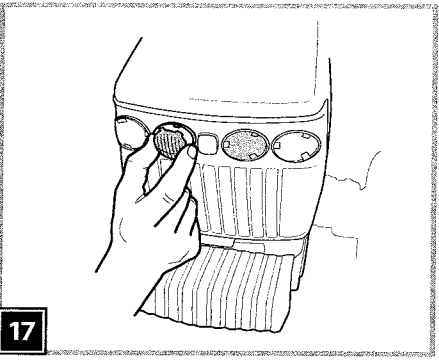
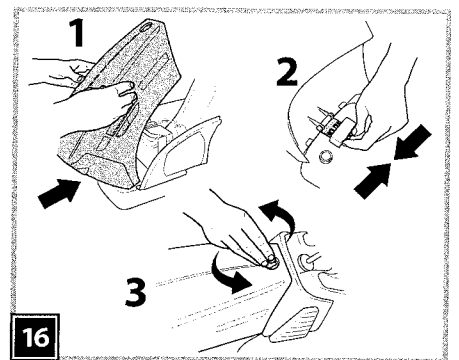
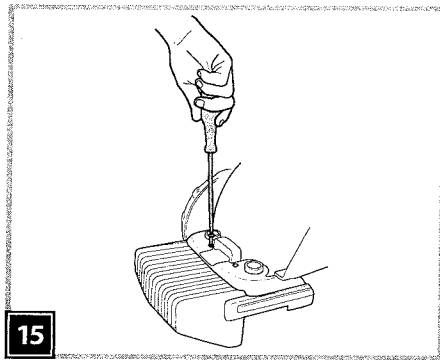
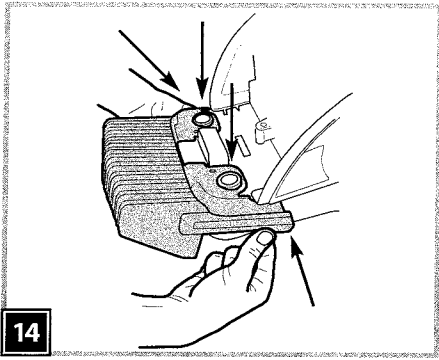

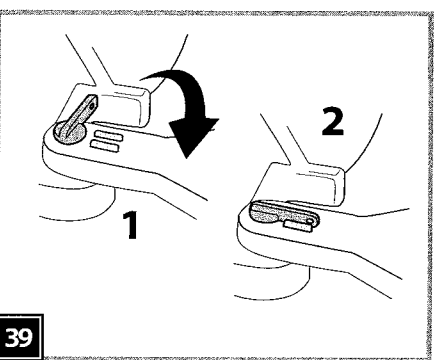
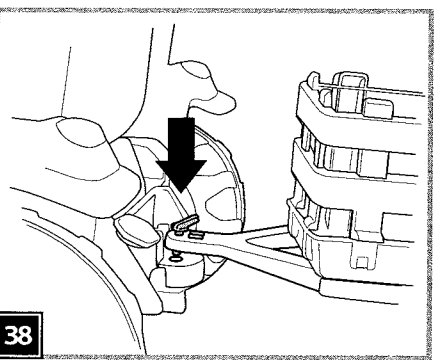
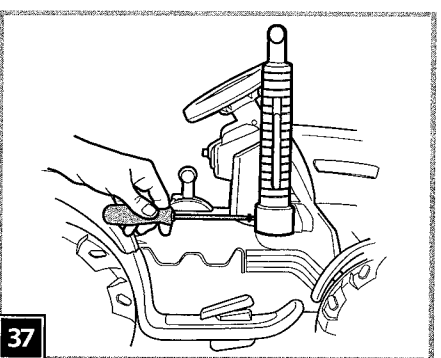
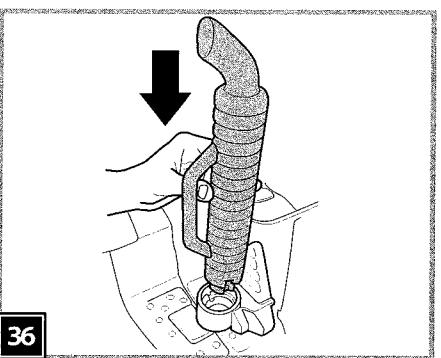
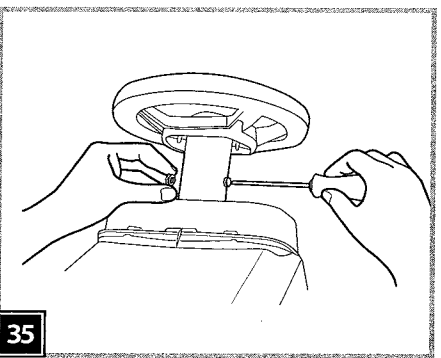
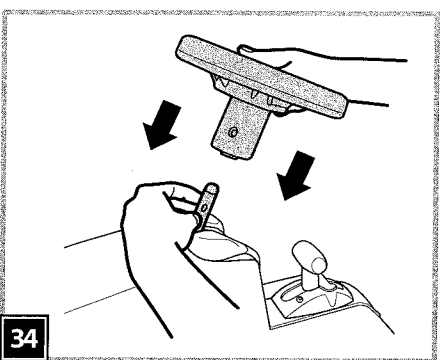
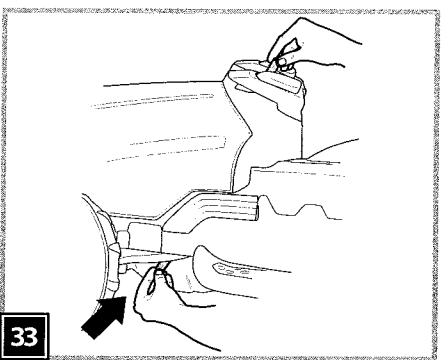
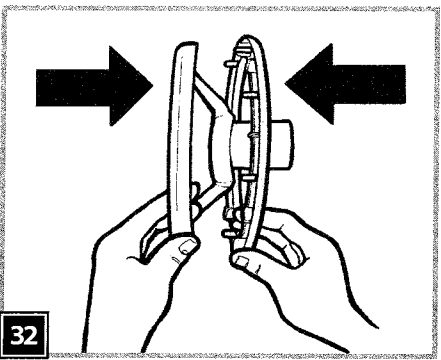
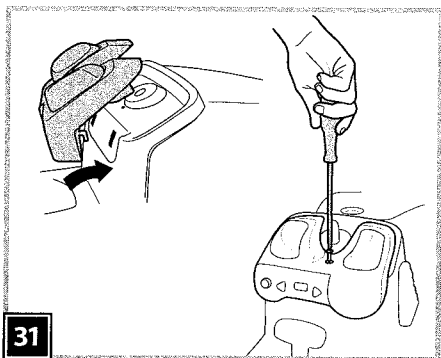
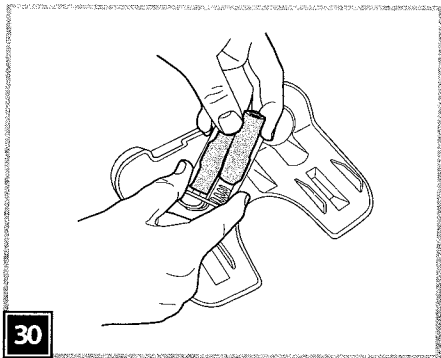
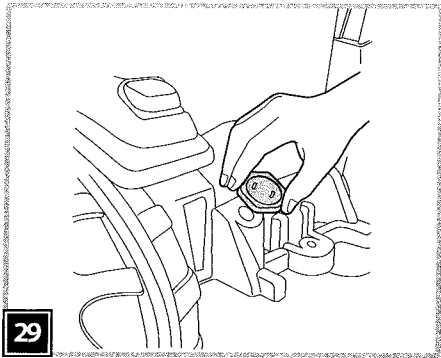

VEHICLE FEATURES AND INSTRUCTIONS FOR USE

CARACTERÍSTICAS Y USO DEL VEHÍCULO

CARACTERISTIQUES ET UTILISATION DU VEHICULE

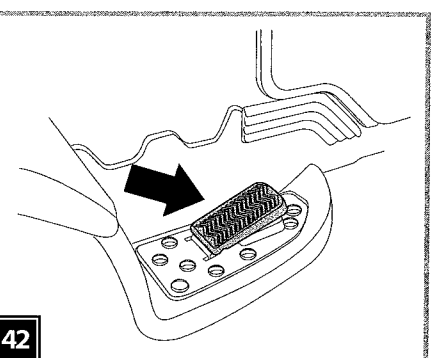
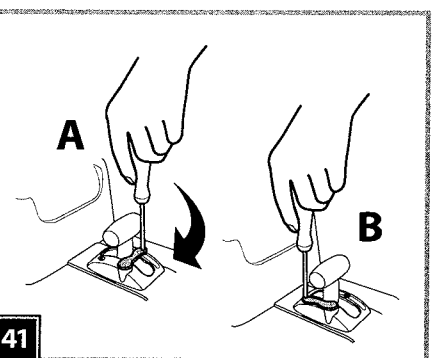
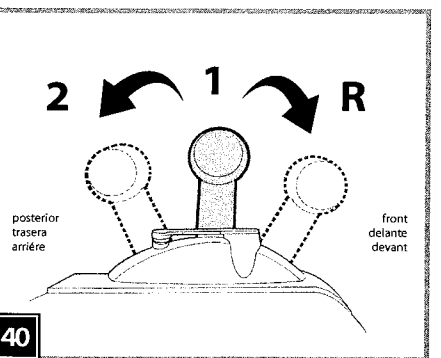

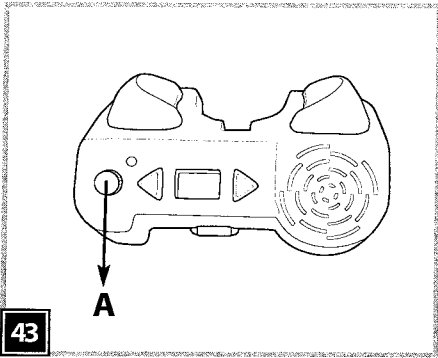

BATTERY CHARGING
CARGA DE LA BATERÍA
CHARGE DE LA BATTERIE

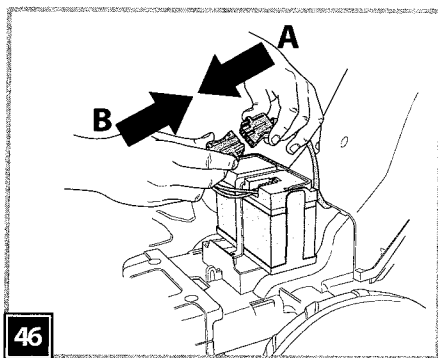
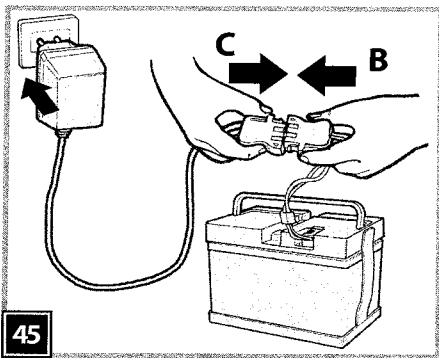
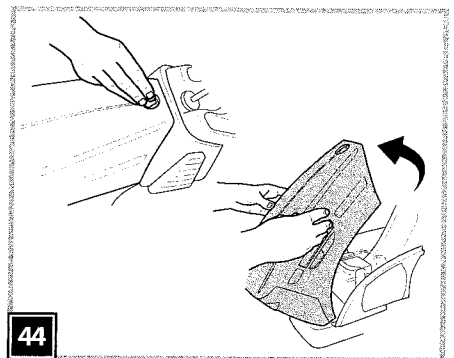

REMOVING THE BATTERY
CAMBIO DE LA BATERÍA
REPLACEMENT DE LA BATTERIE

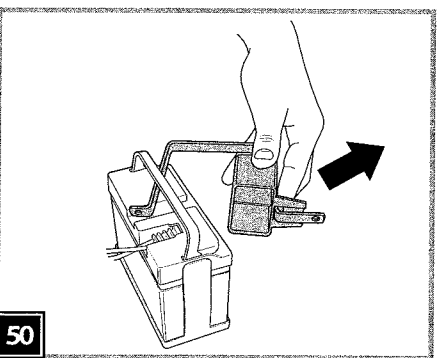
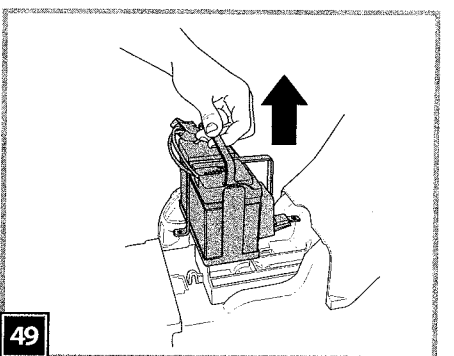
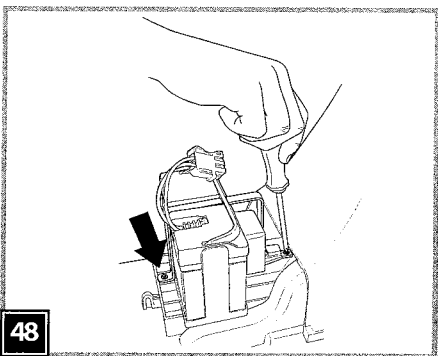
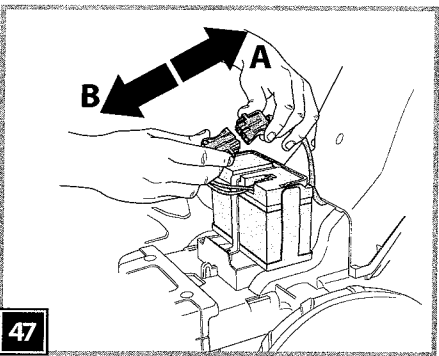

INSTALLING BATTERY
INSTALACIÓN DE LA BATERÍA
INSTALLATION DE LA BATTERIE

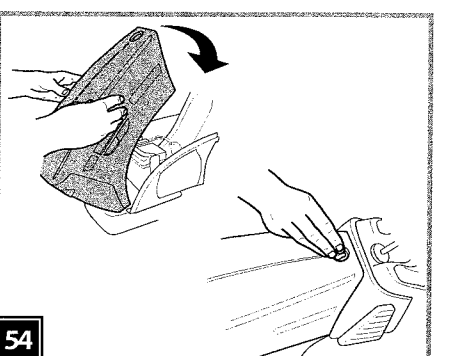
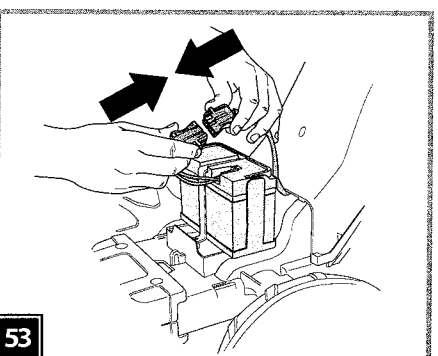
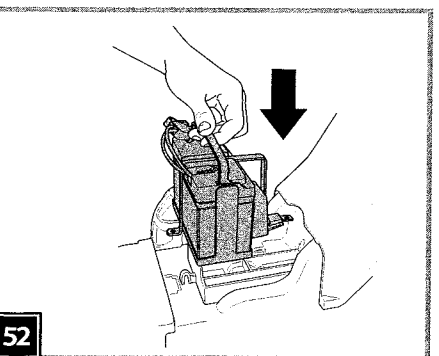
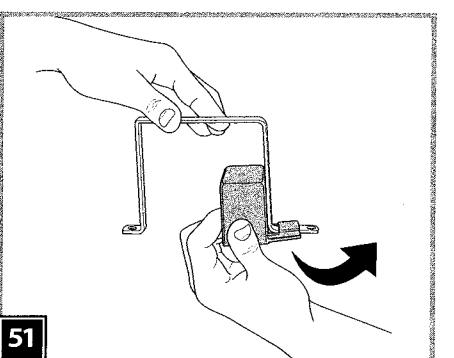

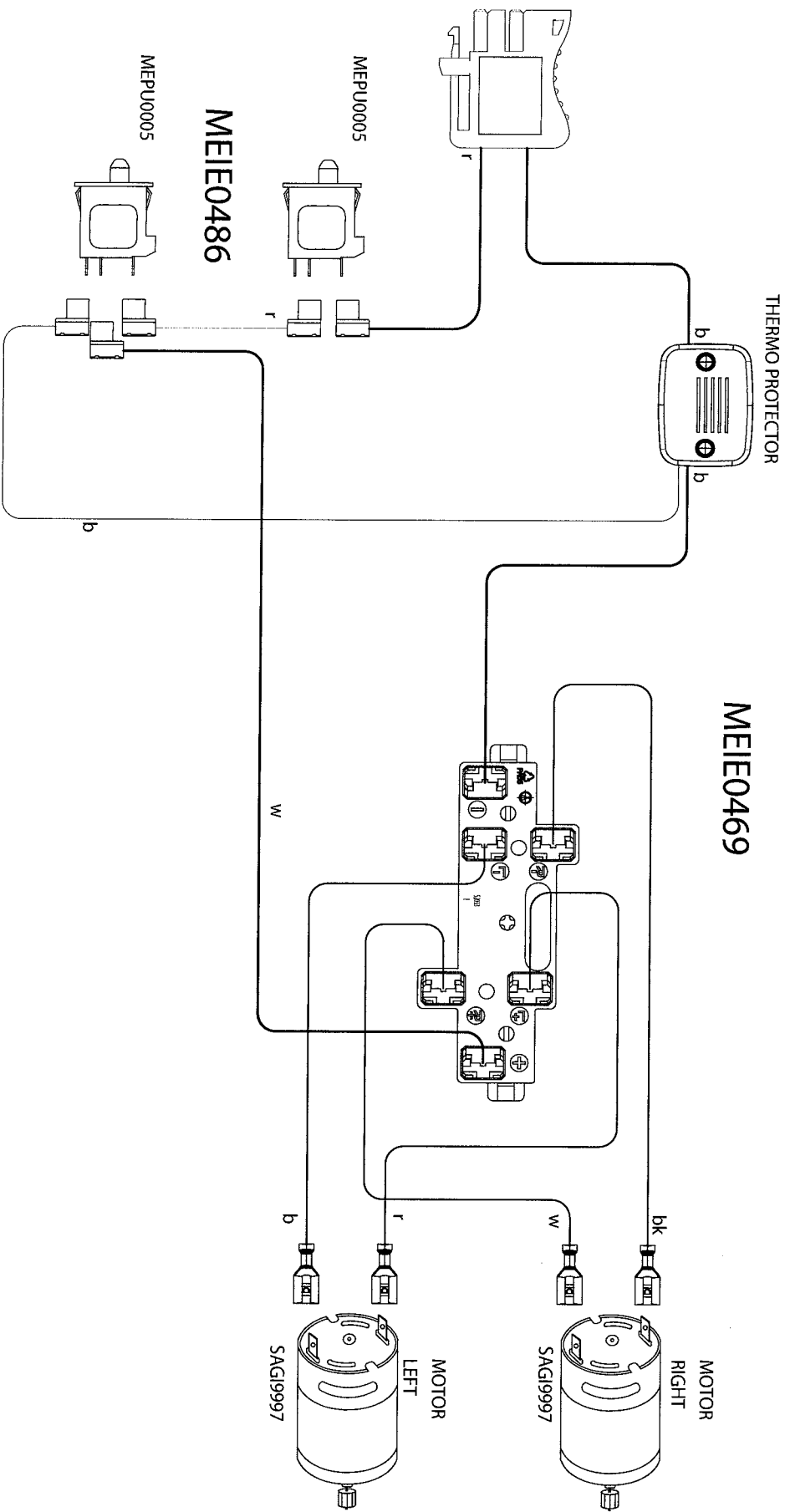

MEIE0486

MEIE0469

- | | | |
|-------------------|-------------------|------------------|
| b = blue | b = azul | b = bleu |
| bk = black | bk = negro | bk = noir |
| r = red | r = rojo | r = rouge |
| w = white | w = blanco | w = blanc |

- 1 dx • SPST9117DVB
- 1 sx • SPST9117SVB
- 2 • SPST9115VB
- 3 • SPST9116N
- 4 dx • SPST9120D
- 4 sx • SPST9120S
- 5 dx • SPST9119D
- 5 sx • SPST9119S
- 6 • SPST8825N
- 7 • SPST9121N
- 8 • SAGI8830JN
- 9 • ASGI0134NY
- 10 • SOTIF0128L30
- 11 • ASGI0140NY
- 12 dx* • ASGI8827DN
- 12 sx* • ASGI8827SN
- 13 • SARP8826Y
- 14 • SPST8207R
- 15 • SPST8296VB
- 16 • SPST8294N
- 17 • SAGI8782
- 18 dx* • SPST8281DN
- 18 sx* • SPST8281SN
- 19 • SOPF0047L30
- 20 • SPST8508N
- 21 • SPST8300GR
- 22 • SPST9136N
- 23 • SPST8308N
- 24 • IAKB0501
- 25 • SPMV9122N
- 26 • SPST9124N
- 27 • SPST9123N
- 28 • SPST9118VB
- 29 • SPST8279XN
- 30 • SAGI8280N
- 31 dx* • SPST8306DVB
- 31 sx* • SPST8306SVB
- 32 • ASGI0213GRGL
- 33 • SPST8863GL
- 34 dx* • SARP9129DNY
- 34 sx* • SARP9129SNY
- 35 • SPST9131Y
- 36 • SPST9133Y
- 37 • SPST8317KN
- 38 • SOFF0165Z
- 39 • SAGI9951KWN
- 40 dx* • SARP9130DNY
- 40 sx* • SARP9130SNY
- 41 • SPST9132Y
- 42 • SPST8517Y
- 43 • SPST9133Y
- 44 • SPST9134Y
- 45 • SARP8311JNY
- 46 • SOFF0164Z
- 47 • SPST8313N
- 48 • SPST0397R
- 49 • SPST8299R
- 50 dx* • SPST8295DVB
- 50 sx* • SPST8295SVB
- 51 • SPST8833N
- 52 • SPST8307A
- 53 • SPST9064SY
- 54 • SPST9064DY
- 55 • SPST9063Y
- 56 • SPST9062VB
- 57 • MMEV0641
- 58 • MECB0034
- 59 • Call
- 60 • SPST8500RC

**DECALS
CALCOMANIAS
DÉCALQUES**

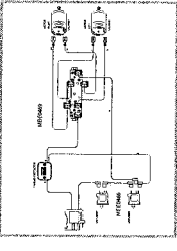

ENGLISH

• PEG PEREGO® thanks you for choosing this product. For over 50 years, PEG PEREGO has been taking children for an outing: first with its famous baby carriages and strollers, later with its pedal and battery operated toy vehicles.

• Read this instruction manual carefully to learn the use of this vehicle and to teach your child safe and enjoyable driving. Please keep this manual for use as a reference in the future.

• Our toys conform with the safety requirements provided by the Council of the EEC; of the I.I.S.G. Istituto Italiano Sicurezza Giocattoli, and the U.S. Consumer Toy Safety Specification F963.



Peg Perego S.p.a. is an ISO 9001 certified company.

The fact that we are certified provides a guarantee of our honesty for our customers, and fosters trust in the company's way of working.

• Peg Perego reserves the right to modify or change their product. Price, literature, manufacturing processes or locations or any combination of these above mentioned entities may change at any time for any reason without notice with impunity.

Years 3-7

Weight capacity

85 lbs

⚠ CAUTION:

ELECTRIC VEHICLE NOT RECOMMENDED FOR CHILDREN UNDER 3 YEARS OF AGE. AS WITH ALL ELECTRIC PRODUCTS, PRECAUTIONS SHOULD BE OBSERVED DURING HANDLING AND USE TO PREVENT ELECTRIC SHOCK. RECHARGER INCLUDED. 120 VOLTS, 60Hz, 30W INPUT, 12 VOLTS (DC) OUTPUT.

CUSTOMER SERVICE

PEG PEREGO offers after-sales services, directly or through a network of authorized service centers for repairs or replacement parts. See the back cover of this instruction manual for contact information.

ASSEMBLY INSTRUCTIONS

⚠ CAUTION:

ADULT ASSEMBLY REQUIRED. USE CARE WHEN UNPACKING AS COMPONENTS TO BE ASSEMBLED MAY POSE A SMALL PARTS/SHARP EDGE HAZARD. BATTERY ALREADY INSTALLED IN VEHICLE.

ASSEMBLY

- 1-2 • Turn tractor upside down, remove the trailer chassis from underside of the tractor chassis by removing the screw.
- 3 • Insert washer shaped retainer into retainer installation tool with the finished side facing up. ATTENTION: the tabs on the self-locking washer must be turned towards the interior of the tool (see detail A).
- 4 • Place one end of trailer axle into retainer installation tool and pound axle into tool (and retainer) until fully seated.
- 5 • Insert white bushing into the inside of each trailer wheel as shown.
- 6 • Install the following components onto axle: 1) washer 2) wheel (hubcap facing down) 3) 2nd

wheel (hubcap facing up) 4) washer. ATTENTION: Check to make sure that the wheels have been inserted correctly on the axle. The hubcaps must be facing away from the toy.

- 7 • Place retainer into installation tool, place tool onto upper end of axle and pound until seated. Remove tool.
- 8 • Place wheel & axle assembly onto trailer chassis with washers outside of posts and press down until axle is firmly seated into chassis.
- 9 • Insert red pin into trailer chassis tongue.
- 10 • Remove the 5 protective caps from the bottom of the trailer.
- 11 • Assemble yellow trailer sides together with finished sides facing out.
- 12 • Place trailer sides firmly into stake pockets in trailer bed.
- 13 • Turn trailer bed upside down, place trailer chassis onto bed, align the 5 pegs in the green bed with the 5 holes in the black chassis and very firmly press or pound pegs into the holes with hammer until firmly seated.
- 14 • Place green counterweight on the black chassis; chassis pegs will pass through holes in counterweight. Press lower sides of counterweight into chassis to latch.
- 15 • Secure with 2 screws.
- 16 • Install hood by inserting lower black hinged tongue into slot on chassis. Rotate hood closed and turn black latch with coin to secure.
- 17 • Press the 2 identical central headlights into place paying attention to the 3 respective slots.
- 18 • Proceed to mount the remaining 2 side headlights. Caution! The 2 headlights are not identical: check the direction of insertion into the slots.
- 19 • Press the side inserts into place on the body.
- 20 • Unscrew the knobs on the bottom of the seat.
- 21 • Place seat bolts into green seat support holes.
- 22 • The seat can be adjusted to 2 positions to suit the height of the child (see figure).
- 23 • After adjusting the seat, tighten the 2 knobs that hold it in place.
- 24 • Insert front green seat support fingers into chassis.
- 25 • Rotate support (and seat) down onto chassis at the rear. Turn tractor chassis upside down and secure support to chassis with 2 screws.
- 26 • Apply the chrome decals to the taillight positions as shown in the figure.
- 27 • Attach the taillight lenses by pressing from the bottom upwards.
- 28 • Install left & right black plastic covers into "C" slots on each rear fender.
- 29 • Press the gas tank cap into place on the back of the tractor.
- 30 • Install 2 AA batteries in FM radio (through door on back side)
- 31 • Attach radio to tractor; insert 2 fingers on radio into the slots in the chassis beneath the steering column. Secure with a screw.
- 32 • Press the trim piece into place under the steering wheel.
- 33 • Install steering wheel; reach under tractor to find metal steering column tube. Push it upward as far as possible and hold it.
- 34 • Place steering wheel onto tube, align bolt holes.
- 35 • Install bolt and nut. Tighten.
- 36/7 • Place exhaust stack into bracket and secure with long screw.
- 38 • Attach the trailer to the tractor as follows: insert the trailer coupling into the opening on the back of the tractor, and rotate it (see fig. 39).
- 39 • Position 1: the trailer can be removed. Position 2: the trailer is locked into place. WARNING: The trailer will hold a load weighing up to 10 kg/22 lbs.

VEHICLE FEATURES AND INSTRUCTIONS FOR USE

- 40 • GEAR SHIFT LEVER. This vehicle has 2 speeds + reverse, with PARENTAL CONTROL: When produced, IT IS RESTRICTED TO SLOW SPEED and REVERSE ONLY (For safety, shifter must be held in reverse to back up).
- 41 • TO ACCESS HIGH SPEED (see red bar beneath shift lever) remove screw, rotate red bar 90 degrees counterclockwise and replace screw.
- 42 • 3 position SmartPedal accelerator; 1) up = off/brake 2) 1/2 down = coast. 3) run
- 43 • FM RADIO. To switch on, switch off and adjust volume, turn the A button. To select the frequency, press the 2 triangle buttons.

CHARGE BATTERY BEFORE USING BATTERY CHARGING

⚠ WARNING:

WARNING: BATTERY CHARGING AND ANY OTHER OPERATION ON THE ELECTRICAL SYSTEM MUST BE CARRIED OUT BY ADULTS ONLY. THE BATTERY CAN ALSO BE CHARGED WITHOUT REMOVING IT FROM THE VEHICLE.

- 44 • **Install Battery:** Open hood by turning black latch with 90 degrees with a coin. Rotate hood forward to open.
- 45 • Insert the battery charger plug into an electrical outlet. Connect point B to point C on the battery charger. When the battery has been completely recharged, disconnect the battery charger from the electrical outlet, and disconnect point C from point B.
- 46 • Insert point B into point A, pressing until it clicks into place. Replace the battery brace. Always remember to close and fasten the hood on the battery compartment when you have finished working on the battery.

REMOVING THE BATTERY

- 47 • Open the hood, as described above. Disconnect the battery from the electrical system by squeezing the sides of the plugs.
- 48 • Loosen the 2 screws on the battery brace, as shown in the figure.
- 49 • Remove the battery.
- 50 • Remove the battery clamp from the dead battery.

INSTALLING BATTERY

CHARGE BATTERY BEFORE USING.

- 51 • If you have bought or own a Peg Perego 12V/12Ah battery, you will have to remove the plastic filler (A) by slipping it off the battery clamp.
- 52 • Reposition the new battery with the battery clamp in its housing. Fasten the clamp with the two screws.
- 53 • Connect the battery plug to the electrical system.
- 54 • Close again the cab by repositioning the hook, as done above.

BATTERY MAINTENANCE AND SAFETY

Before riding, charge your battery for 18 hours to initiate them. Failure to do this will result in permanent battery damage.

⚠ CAUTION:

Only adults should recharge batteries, never children.

Never allow children to handle batteries.

Only use the batteries specified by the manufacturer.

Only use the charger specified by the manufacturer.

Do not mix old and new batteries.

Do not mix alkaline, standard (carbon-zinc), or rechargeable (nickel-cadmium) batteries.

CHARGING THE BATTERY

- Charge the batteries no longer than 24 hours, following the instructions enclosed with the battery charger.
- Charge the battery, as the vehicle shows low power, in this way you will avoid damage to the battery.
- If you don't use your vehicle for a long period of time unplug the battery from the main wire harness of the vehicle. Remember

to charge the battery at least every three months.

- Never charge the battery upside down.
- Do not forget batteries during charging! Check them periodically.
- Never use a replacement recharger or batteries unless they are approved by PEG PEREGO.
- Batteries are sealed and maintenance free.
- Battery polarity must be observed when connecting battery to wiring.

⚠ WARNING:

- BATTERIES CONTAIN TOXIC AND CORROSIVE SUBSTANCES. DO NOT TAMPER WITH THEM.
- Batteries contain an acid-based electrolyte.
- Do not make direct contact between battery terminals, as this can cause an explosion or fire.
- Charging produces explosive gases. Charge batteries in a well ventilated area away from sources of heat and flammable materials.
- Exhausted batteries are to be removed from the vehicle.
- Do not place the batteries near clothing to avoid damage.

IF A LEAK DEVELOPS

Shield your eyes. Avoid direct contact with the electrolyte, protect your hands.

Place battery in a plastic bag and follow directions listed below.

IF ELECTROLYTE COMES IN CONTACT WITH SKIN OR CLOTHING

Flush with cool water for at least 15 minutes.

See a physician at once.

IF ELECTROLYTE IS INGESTED

Give tap water, milk of magnesia or egg whites at once.

Do not induce vomiting.

See a physician at once.

DISPOSAL OF BATTERIES

Help protect the environment!

Do not throw used batteries in your regular, household trash.

Dispose of the old batteries in an approved dumping station; contact your local environmental protection agency office for further information.



⚠ CAUTION AA BATTERIES

The insertion of batteries must only be carried out or supervised by

adults. Do not let children play with the batteries.

- The batteries should be replaced by an adult.
- Use only the type of battery specified by the manufacturer.
- Respect the polarity +/-
- Do not allow the batteries to be in contact with metal parts (risk of fire or explosion).
- Always remove the batteries if the toy is not in use for a long period.
- Do not throw batteries on the fire.
- Never attempt to charge batteries that are not rechargeable.
- Remove dead batteries from the toy.
- Dispose of dead batteries into containers provided for the recycling of dead batteries.



VEHICLE MAINTENANCE AND SAFETY

This product conforms to EN 71 and conforms to EN 50088 safety standard for electric toys.

This vehicle is not intended for use on streets, around traffic or parked cars.

This product meets and/or exceeds all ASTM TOY SAFETY STANDARDS, including F 963, Consumer Toy Safety Specifications.

MAINTENANCE AND CARE

- Regularly check the conditions of the vehicle, particularly the electrical system, the plug connections, the covering caps and the charger. In case of fault, do not try to use the vehicle and the charger. For repair use only original PEG PEREGO's spare parts.
- PEG PEREGO assumes no liability if the electrical system is tampered with.
- Do not leave vehicle or batteries near sources of heat such as radiators, stoves, fireplaces, etc.
- Protect vehicle from water, rain, snow, etc.
- It can operate on grass, dirt or hard surfaces.
- When operating in overload conditions, such as soft deep sand, mud or rough uneven terrain, the overload circuit breaker will automatically disconnect the power. After 10 or more seconds, the circuit breaker will automatically reset, however you must eliminate overload conditions to resume normal driving.
- Periodically lubricate (with a light weight oil) moving parts, such as wheel bearings, steering linkages,

where they rotate or touch one another.

- The vehicle's surface can be cleaned with a dampcloth. Do not use abrasive cleaners. The cleaning must be carried out by adults only.
- Never disassemble the vehicle mechanisms or motor unless authorized by PEG PEREGO.

Conforms a EN 50088

Rechargeable battery 12V 8Ah sealed lead-acid battery.

Two 140W motors

SAFETY

⚠ WARNING:

- To reduce the risk of injury, adult supervision is required. Never use in roadways, near motor vehicles, on or near steep inclines or steps, swimming pools or other bodies of water; always wear shoes, and never allow more than one rider.
- Surfaces that are appropriate for safe use: grass, gravel, hard surfaces, inclines up to 10%.
- Not suitable for children under the age of 36 months. The small pieces could be swallowed or inhaled.
- The trailer is not designed to support a child's weight. Do not place loads over 10 Kg/22 lbs. on the trailer.
- Never use the vehicle on steep slopes or near steps or stairs. This vehicle is not suitable for use on public highways.
- Do not allow children to place their hands, feet or any part of their body, clothing or other articles near the moving parts while vehicle is in operation.
- Do not allow the electrical components, motors, wiring, switches of your motorized vehicle to become wet and never wash it with a hose.
- Never use gasoline or other flammable substances near the vehicle.
- The vehicle is designed just for one child: never allow more than one rider.

RULES FOR SAFE DRIVING

DON'T STOP THE FUN: always have freshly charged, back-up batteries on hand.

For your child's safety: please read and follow all instructions below before operating.

2nd SPEED

Initially we suggest using only the 1st speed and the reverse gear. Before moving into 2nd speed be sure that the child has become familiar with operating the vehicle.

- **1ST SPEED** slow speed (beginner drivers):
With both hands on the steeringwheel, press down on the accelerator pedal; the vehicle goes forward at 2.25 mph.
- **2ND SPEED** fast speed (experienced drivers):
With both hands on the steeringwheel, press down on the accelerator pedal; the vehicle goes forward at 4.5 mph.
- **REVERSE:**
Place the left hand on the steeringwheel. With the right hand holding the gearshift in reverse, press your foot down on the accelerator; the vehicle reverses at 2.25mph. (Reverse is spring-loaded for safety).
- **BRAKE:**
The electric braking system stops the vehicle automatically when your child lifts his foot off the pedal.

Teach your child the proper use of this vehicle for a safe and fun play time.

- Before starting be sure that the way is free from people and objects.
- Drive with both hands on the steeringwheel and keep your eyes on the road at all times.
- Stop in time to avoid accidents.
- Use the 2nd speed only after your child has the maturity and the reflexes to operate the vehicle safely.

⚠ CAUTION:

- **In first gear, the vehicle has a differential effect like real cars; on smooth terrain and with one child, the two wheels may turn at different speeds, resulting in possible sliding/deceleration.**
- **When operating in overload conditions, such as soft deep sand, mud or rough uneven terrain, the overload circuit breaker will automatically disconnect the power. After 10 or more seconds, the circuit breaker will automatically reset, however- you must eliminate overload conditions to resume normal driving.**

PROBLEMS?

IF THE VEHICLE DOES NOT OPERATE?

- Check that all the plugs are properly connected.
- Check to make sure that no wires

are disconnected from the reduction gears.

- Check the accelerator switch, if vehicle runs replace switch.
- Check that the battery is connected to the electrical system.

IF THERE IS NO POWER?

- Fully recharge the batteries. If the problem persists, check with an Authorized PEG PEREGO Service Center.

ESPAÑOL

• PEG PEREGO® le agradece que haya elegido este producto.
Hace más de 50 años que PEG PEREGO lleva a pasear a los niños: al nacer, con sus famosos cochecuna y coches de paseo, después con los fantásticos vehículos de juguete a pedal y con batería.

• Lea atentamente este manual de instrucciones para familiarizarse con el uso del modelo y enseñar a su niño un modo de conducir correcto, seguro y divertido. Conserve después el manual para cualquier consulta futura.

• Nuestros juguetes respetan los requisitos de seguridad previstos por el Consejo de la EEC, por el "U.S. Consumer Toy Safety Specification" y están aprobados por el I.I.S.G. Istituto Italiano Sicurezza Giocattoli.



Peg Perego S.p.A. cuenta con la certificación ISO 9001.

Dicha certificación ofrece tanto a los clientes como a los consumidores la garantía de una transparencia y confianza por lo que concierne al modo de trabajar de la empresa.

• Peg Perego podrá modificar los modelos descritos en este prospecto, por razones técnicas o comerciales.

Años 3-7

Peso transportable

85 lbs/38,6 kg

⚠ PRECAUTION:

LOS VEHICULOS ELECTRICOS NO SON RECOMENDABLE PARA NIÑOS MENORES DE 3 AÑOS. COMO TODOS LOS PRODUCTOS ELECTRICOS, CUANDO SE ESTA MANEJANDO OBSERVE LAS MEDIDAS DE PRECAUCION PARA PREVENIR UN CHOQUE ELECTRICO. EL CARGADOR ESTA INCLUIDO. 120 VOLTS, 60Hz, 30W DE ENTRADA, 12 VOLTS (DC) DE SALIDA.

SERVICIO DE ASISTENCIA

PEG PEREGO ofrece un servicio de asistencia post-venta, directamente o a través de una red de centros de asistencia técnica autorizados, para eventuales reparaciones o sustituciones y venta de recambios originales. Para contactar con los centros de asistencia véase la parte de atrás de la cubierta de este manual de instrucciones.

INSTRUCCIONES DE MONTAJE

⚠ PRECAUTION:

REQUIERE MONTAJE DE UN ADULTO. ALGUNOS COMPONENTES AL SER ENSAMBLADOS PODRIAN TENER PARTES PEQUEÑAS/RIESGO POR BORDES CONTANTES.

MONTAJE

- 1-2 • Girar el tractor, quitar el chasis del remolque desde la parte inferior del chasis del tractor quitando todos los tornillos.
- 3 • Introducir un retén en forma de arandela en la herramienta de instalación con el lado acabado hacia arriba. **ATENCIÓN:** las lengüetas de la arandela autobloqueante tienen que estar hacia el interior de la herramienta (véase el detalle A).
- 4 • Situar un extremo del eje del remolque en la herramienta de instalación del retén y golpear

- el eje en la herramienta (y el retén) hasta que se haya asentado completamente
- 5 • Introducir el casquillo blanco en cada una de las ruedas del remolque tal y como se muestra.
 - 6 • Instalar en el eje las partes con el orden siguiente: 1) arandela, 2) rueda (cubo hacia abajo) 3) 2da rueda (cubo hacia arriba) 4) arandelas. **ATENCIÓN:** Comprobar que las ruedas estén metidas correctamente, es decir, con los tapacubos hacia fuera.
 - 7 • Colocar el retén en la herramienta de instalación, poner la herramienta en el extremo superior del eje y golpear hasta que se asiente. Quitar la herramienta.
 - 8 • Situar el conjunto de la rueda y el eje en el chasis del remolque con las arandelas fuera de la base y apretar hasta que el eje se asiente firmemente en el chasis.
 - 9 • Meter el pivote rojo en la lengüeta del chasis del remolque.
 - 10 • Quitar los 5 tapones de protección del fondo del remolque.
 - 11 • Montar los costados amarillos del remolque, con la parte acabada mirando hacia fuera.
 - 12 • Poner los costados del remolque firmemente en las sujeciones laterales situadas en la base del remolque.
 - 13 • Girar la base del remolque, poner el chasis del remolque en la base, alinear las 5 clavijas en la base verde con los 5 orificios en el chasis negro y apretar muy firmemente o golpear en las clavijas en los orificios con un martillo hasta que se hayan asentado totalmente.
 - 14 • Poner el contrapeso verde en el chasis negro; las clavijas del chasis pasarán a través de los orificios del contrapeso. Apretar los costados inferiores del contrapeso en el chasis para bloquearlo.
 - 15 • Sujetar con dos tornillos.
 - 16 • Instalar el capó introduciendo las lengüetas con bisagra negras inferiores en la ranura del chasis. Girar el capó para cerrarlo y girar el pasador negro con una moneda para bloquearlo.
 - 17 • Introducir a presión las 2 luces iguales centrales, prestando atención a las 3 ranuras de cada una.
 - 18 • Montar las 2 luces laterales restantes. ¡Atención! Las 2 luces no son iguales: controlar el sentido de introducción en las ranuras.
 - 19 • Enganchar a presión las piezas laterales al chasis.
 - 20 • Desenrosacar los botones esféricos que hay en el fondo del asiento.
 - 21 • Colocar los pernos del asiento en los orificios del soporte del asiento verdes.
 - 22 • El asiento se puede regular en 2 posiciones según la altura del niño (véase la figura).
 - 23 • Después de haber colocado el asiento, volver a atornillar los dos botones esféricos de fijación.
 - 24 • Introducir las lengüetas de soporte del asiento verde delantero en el chasis.
 - 25 • Girar el soporte (y el asiento) hacia abajo en el chasis en la parte posterior. Girar el chasis del tractor y sujetar el soporte al chasis con 2 tornillos.
 - 26 • Aplicar las pegatinas cromadas en la posición de la luz trasera tal y como muestra la figura.
 - 27 • Acoplar los cristales de las luces traseras apretando desde la parte inferior hacia arriba.
 - 28 • Instalar las cubiertas de plástico derecha e izquierda en las ranuras "C" de cada guardabarros posterior.
 - 29 • Meter a presión el tapón de la gasolina que está en la parte de detrás del tractor
 - 30 • Instalar las 2 pilas AA en la radio FM (por la puerta de la parte trasera)
 - 31 • Acoplar la radio al tractor; introducir las 2 lengüetas en la radio en las ranuras situada en el chasis debajo del volante. Sujetar con un tornillo.
 - 32 • Montar a presión la tuerca que hay debajo del volante.
 - 33 • Instalar el volante; buscar en la parte inferior del tractor la varilla de metal del volante. Empujarla hacia arriba tanto como sea posible y sujetarla.
 - 34 • Situar el volante en la varilla, alinear los orificios del perno.
 - 35 • Instalar el perno y la tuerca. Ajustar.
 - 36/7 • Enroscar la chimenea en la abrazadera con el tornillo largo incluido.
 - 38 • Para enganchar el remolque al tractor, seguir los pasos siguientes: meter el gancho del remolque en el orificio que hay en la parte de detrás del tractor y girarlo (véase la Fig. 39).
 - 39 • Posición 1: el remolque puede quitarse. Posición 2: el remolque está bloqueado. **ATENCIÓN:** El remolque puede contener objetos con un peso máximo de 10 Kg / 22 lbs.

CARACTERÍSTICAS Y USO DEL VEHÍCULO

- 40 • PALANCA DEL CAMBIO. El vehículo tiene 2 velocidades + marcha atrás, con CONTROL DE LOS PADRES. **ATENCIÓN:** cuando se saca del embalaje, EL VEHÍCULO VA SÓLO EN LA PRIMERA MARCHA Y MARCHA ATRÁS (Por razones de seguridad, la palanca de cambios debe mantenerse sujeta para ir marcha atrás).
- 41 • PARA ACCEDER A LA VELOCIDAD ALTA (véase barra roja debajo de la palanca de cambio) girar el tornillo, girar la barra roja 90 grados en sentido antihorario y sustituir el tornillo.
- 42 • Acelerador de pedal inteligente de 3 posiciones; 1 = arriba=apagado/freno 2) a mitad de recorrido = velocidad lenta. 3) funcionamiento.
- 43 • RADIO FM. Para encender, apagar y regular el volumen girar la tecla A. Para seleccionar la frecuencia, pulsar las 2 teclas triangulares.

CARGAR LA BATERÍA ANTES LA UTILIZACIÓN CARGA DE LA BATERÍA

⚠ ATENCIÓN:

LA OPERACIÓN DE CARGA DE LA BATERÍA ASÍ COMO CUALQUIER INTERVENCIÓN ELÉCTRICA, DEBEN SER REALIZADAS ÚNICAMENTE POR ADULTOS.

LA BATERÍA TAMBIÉN SE PUEDE CARGAR SIN QUITARLA DEL JUGUETE.

SÓLO PARA EL BRASIL: TENSIÓN DEL CARGADOR: 127V - 60 HZ.

OBSERVACIÓN: NO UTILIZAR EL CARGADOR DE LA BATERÍA CON UNA TENSIÓN DE 220V.

- 44 • Instalación de la batería: Abrir y subir el capó girando el pasador negro 90 grados con una moneda. Girar el capó hacia adelante.
- 45 • Meter la clavija del cargador de baterías en un enchufe doméstico. Conectar la clavija B con la clavija C del cargador de baterías. Una vez terminada la carga desconectar el cargador de baterías del enchufe doméstico, luego desconectar la clavija C de la clavija B.
- 46 • Meter a fondo la clavija B en la clavija A hasta oír clic. Meter el sujetador-batería. Una vez terminada la operación hay que acordarse siempre de cerrar y fijar la tapa del alojamiento de la batería.

QUITAR LA BATERÍA

- 47 • Abrir el capó como se ha descrito con anterioridad. Desconectar la batería de la instalación eléctrica apretando los costados de las clavijas.
- 48 • Aflojar los 2 tornillos del sujetador-batería como indica la figura.
- 49 • Quitar la batería.
- 50 • Sacar el sujetador-batería de la batería que no funciona.

INSTALACIÓN DE LA BATERÍA

CARGAR LA BATERÍA ANTES LA UTILIZACIÓN.

- 51 • Si han comprado o tienen una batería Peg Perego de 12V/12Ah, hay que eliminar el espesor de plástico (A) sacándolo del sujetador-batería.
- 52 • Volver a colocar la batería nueva con el sujetador-batería en su alojamiento; fijar el sujetador-batería con los dos tornillos.
- 53 • Conectar la clavija de la batería a la de la instalación eléctrica.
- 54 • Volver a cerrar la cabina colocando el gancho, como anteriormente mostrado.

MANTENIMIENTO Y SEGURIDAD BATERÍAS

Antes de utilizar el vehículo por primera vez, cargar las baterías durante 18 horas. No respetar este procedimiento podría causar daños irreversibles a la batería, anulando su garantía.

⚠ ADVERTENCIAS

Las baterías deben ser cargadas sólo por personas adultas. No deje que los niños jueguen con las baterías. Use sólo las baterías especificadas por el fabricante. Use solamente el cargador especificado por el fabricante. No mezcle baterías viejas y nuevas. No mezcle baterías alcalinas, estándar (carbono-zinc) o recargables (níquel - cadmio).

CARGA DE LAS BATERÍAS

- Cargar la batería siguiendo las instrucciones incluidas en el cargador y no superar en ningún caso las 24 horas. No respetar estostiempos puede acortar la vida de las baterías.
- Cargue las baterías a tiempo, apenas el vehículo pierda velocidad. De este modo se evitarán otros daños.
- Si el vehículo se queda sin usarlo por largo tiempo, recuérdese de cargar la batería y de mantenerla desconectada de la instalación; repita la operación de carga al menos cada tres meses.
- La batería no debe recargarse en posición invertida.
- ¡No se olvide de las baterías que se están cargando! Contrólelas periódicamente.
- Use sólo el cargador en dotación y las baterías originales PEG PEREGO.
- Las baterías están selladas y no necesitan de mantenimiento.
- Inserte las baterías con la correcta polaridad.

⚠ ATENCIÓN:

- LAS BATERÍAS CONTIENEN SUBSTANCIAS TÓXICAS CORROSIVAS. NO SE DEBEN MANIPULAR ABUSIVAMENTE.
- Las baterías contiene electrolito de base ácida.
- No provoque el contacto directo entre los terminales de la batería, riesgo de explosión o incendio.
- Mientras se están cargando, las baterías producen gas explosivos. Cárguelas en un lugar bien ventilado, lejos de fuentes de calor y materiales inflamables.
- Las baterías agotadas se deben sacar del vehículo.
- No coloque las baterías sobre prendas porque se podrían dañar.

SI HAY UNA PÉRDIDA

Protéjase los ojos. Evite el contacto directo con el electrolito: proteja sus manos. Ponga la batería en una bolsa de plástico y siga las instrucciones para

la eliminación de baterías.

SI PIEL Y OJOS ENTRAN EN CONTACTO CON EL ELECTROLITO

Lave abundantemente con agua corriente durante al menos 15 minutos.

Consultar un médico inmediatamente.

SI SE INGIERE ELECTROLITO

Tome pequeños sorbos de agua, leche de magnesia o clara de huevo.

No provocar el vómito. Consultar un médico inmediatamente.

ELIMINACIÓN DE BATERÍAS

Ayude a proteger el medio ambiente.

Las baterías usadas no se deben tirar junto con la basura doméstica. Se pueden entregar a un centro de recogida de baterías usadas o de eliminación de residuos especiales; infórmese en su Ayuntamiento.



⚠️ ADVERTENCIAS PILA 1,5 VOLTIOS

La colocación de la batería debe ser efectuada y supervisada sólo por adultos. No deje que los niños jueguen con las baterías.

- La batería debe ser sustituida por un adulto.
- Utilizar sólo el tipo de pilas indicado por el fabricante.
- Respetar la polaridad +/-
- No juntar pilas con partes metálicas; riesgo de incendio o explosión.
- Retirar siempre la pila cuando el juguete no sea utilizado durante un largo periodo.
- No tirar la pila al fuego.
- No intentar cargar nunca las pilas si no son recargables.
- Quitar las pilas descargadas.
- Tirar la pila descargada en los contenedores correspondientes para reciclaje de batería usadas.



MANTENIMIENTO Y SEGURIDAD VEHICULO

Este producto ha sido fabricado conforme a las Normas de Seguridad EN 71 y a las Normas de Seguridad para los juguetes eléctricos EN 50088.

Este vehículo no ha sido fabricado para ser usado en la vía pública, con vehículos en movimiento o aparcados.

Este producto cumple con y/o sobrepasa los ESTÁNDARES DE SEGURIDAD ASTM TOY, incluido el F 963, Especificaciones de seguridad en juguetes para consumidores.

MANTENIMIENTO Y CUIDADOS

- Controlare periódicamente el estado del vehículo, en especial la instalación eléctrica, las conexiones de los enchufes, las caperuzas de protección y el cargador. En caso de defectos comprobados, el vehículo eléctrico y el cargador no deben utilizarse. Para las reparaciones utilizar sólo piezas de recambio originales PEG PEREGO.
- PEG PEREGO no se asume ninguna responsabilidad en caso de uso indebido de la instalación eléctrica.
- No dejare las baterías o el vehículo cerca de fuentes de calor como radiadores, caloríferos, chimeneas, etc.
- Proteger el vehículo contra el agua, lluvia, nieve, etc.;
- Funciona sobre hierba, suciedad o superficies duras.
- Si el vehículo funciona en condiciones de sobrecarga, por ejemplo sobre arena blanda, barro o terrenos muy accidentados, el interruptor de la sobrecarga desconectará inmediatamente la potencia. El suministro de corriente se reanudará una vez eliminadas las condiciones de sobrecarga.
- Lubricar periódicamente (con aceite ligero) las partes móviles como cojinetes, dirección, etc., donde girar o están en contacto entre ellas.
- Las superficies del coche deben limpiarse con un paño húmedo y, si es necesario, con productos adecuados de uso doméstico. Las operaciones de limpieza deben ser realizadas únicamente por adultos.
- No desmontar nunca los mecanismos del vehículo o los motores, sin la autorización de PEG PEREGO.

Conforme a EN 50088
batería recargable da 12V 8Ah con plomo cerrado
2 motor 140W

SEGURIDAD

⚠️ ¡ATENCIÓN!

- Para reducir el riesgo de heridas, la supervisión de un adulto es siempre necesaria. No usar nunca

en carreteras, cerca de vehículos a motor, o en pendientes pronunciadas o cerca de escaleras, piscinas u otras superficies de agua; los niños deben usar siempre zapatos durante el uso del vehículo. El vehículo está construido para un solo niño: no deje que lo use más de un solo niño.

- Se puede usar sobre superficies lisas o terrenos irregulares: hierba, grava, inclinaciones de hasta el 10%.
- No adecuado para niños de edad inferior a 36 meses: contiene piezas pequeñas que podrían ser tragadas o inhaladas.
- El remolque no está concebido para soportar el peso de un niño. No cargar con más de 10 Kg/22 lbs.
- No usar el vehículo en vías públicas, donde hay tránsito y coches estacionados, en pendientes pronunciadas, cerca de escaleras.
- Cuando el vehículo está funcionando, preste atención para que los niños no metan las manos, los pies u otras partes del cuerpo, cerca de las partes en movimiento.
- No mojar nunca los componentes eléctricos del vehículo como motores, cableado, botones, etc.
- No usar gasolina u otras sustancias inflamables cerca del vehículo.
- El vehículo está construido para un solo niño: no deje que lo use más de un solo niño.

REGLAS PARA CONDUCIR EN CONDICIONES DE SEGURIDAD

DIVERSIÓN SIN INTERRUPCIONES: tenga siempre un juego de baterías cargadas de recambio listo para el uso.

Para la seguridad del niño: antes de accionar el vehículo, lea y siga atentamente las siguientes instrucciones.

2ª VELOCIDAD

Al comienzo se aconseja utilizar la 1ª marcha y la marcha atrás. Antes de utilizar la 2ª velocidad, verificar que el niño haya aprendido a manejar bien el vehículo.

- 1ª VELOCIDAD (para principiantes): Con ambas manos sobre el volante, pisar el pedal del acelerador; el vehículo se pone en marcha a una velocidad reducida de aproximadamente 3,6 km/h - 2,25 mph.

- 2ª VELOCIDAD (para expertos): Con ambas manos sobre el volante, pisar el pedal del acelerador; el vehículo se pone en marcha a una velocidad de

aproximadamente 7,2 km/h - 4 mph.

- **MARCHA ATRÁS :**
Bajar con una mano la palanca del cambio. Colocar la otra mano sobre el volante y pisar el acelerador. El vehículo retrocede a una velocidad de aproximadamente 3,6 km/h - 2,25 mph.
- **FRENO:**
El sistema eléctrico de frenado bloquea automáticamente el vehículo cuando se levanta el pie del pedal del acelerador.

Enseñe a su niño el uso correcto del vehículo para que maneje en condiciones de seguridad y se divierta.

- Antes de partir, verifique que el recorrido esté libre de personas o cosas.
- Manejar con las manos sobre el volante y mirar siempre el camino.
- Frenar a tiempo para evitar choques.
- Insertar la 2a velocidad solamente cuando el niño ha aprendido correctamente a usar el manillar, la primera velocidad y el freno.

⚠ ¡ATENCIÓN!

- **En primera velocidad, el vehículo está dotado de efecto diferencial como los verdaderos automóviles: en terrenos lisos y con un solo niño, las dos ruedas pueden tener velocidades diferentes con posibilidad de patinaje/deceleración de las mismas.**
- **Si el vehículo funciona en condiciones de sobrecarga, por ejemplo sobre arena blanda, barro o terrenos muy accidentados, el interruptor de la sobrecarga desconectará inmediatamente la potencia. Después de unos 10 segundos se reanudará el suministro de corriente, pero deben eliminarse las condiciones de sobrecarga.**

¿PROBLEMAS?

¿EL VEHÍCULO NO FUNCIONA?

- Verificar que no haya cables desconectados debajo de la placa del acelerador.
- Comprobar que no haya cables desconectados de los motorreductores.
- Controlar el funcionamiento del pulsador del acelerador y eventualmente sustituirlo.
- Controlar que la batería esté conectada a la instalación eléctrica.

¿EL VEHÍCULO NO TIENE POTENCIA?

- Cargar las baterías. Si después de cargables el problema persiste hacer controlar las baterías y el

cargabaterías en un centro de asistencia.

FRANÇAIS

• PEG PEREGO® vous remercie de votre confiance et vous félicite d'avoir choisi ce produit. Depuis plus de 50 ans, PEG PEREGO emmène en promenade les enfants: à peine nés, avec ses fameux landaus et poussettes et plus tard, avec ses fantastiques véhicules à pédales et à batterie.

• Lire attentivement ce manuel d'instructions pour se familiariser avec l'utilisation du modèle et enseigner à l'enfant à conduire prudemment tout en s'amusant. Garder ce manuel pour toute nécessité future.

• Nos jouets répondent aux conditions de sécurité prévues, par le Conseil de la EEC, par le "U.S. Consumer Toy Safety Specification" et approuvés par le I.I.S.G. Istituto Italiano Sicurezza Giocattoli.



Peg Perego S.p.A. bénéficie de la certification ISO 9001.

La certification assure aux clients et aux consommateurs une garantie de transparence et de confiance dans la façon dont travaille l'entreprise.

• Peg Perego pourra apporter à tout moment des modifications aux modèles décrits dans cette publication, pour des raisons de nature technique ou commerciale.

Ans 3-7

Poids transportable

85 lbs / 38,6 kg

⚠ ATTENTION:

VÉHICULE ÉLECTRIQUE NON RECOMMANDÉ POUR LES ENFANTS DE MOINS DE 3 ANS. COMME POUR TOUS LES PRODUITS ÉLECTRIQUES, DES PRÉCAUTIONS DOIVENT ÊTRE PRISES PENDANT LE MANIEMENT ET L'UTILISATION POUR PRÉVENIR LES CHOCS ÉLECTRIQUES. CHARGEUR DE BATTERIE INCLU. 120 VOLT, 60HZ, 30W ,12 VOLT (c.a.) EN SORTIE.

SERVICE D'ASSISTANCE

PEG PEREGO offre un service d'assistance après-vente, directement ou à travers un réseau de centres d'assistance autorisés pour les éventuelles réparations ou pour le remplacement et la vente de pièces de recharge d'origine. La liste des centres d'assistance est fournie sur la dernière page de ce manuel d'instructions.

INSTRUCTIONS DE MONTAGE

⚠ ATTENTION:

ASSEMBLAGE PAR UN ADULTE REQUIS. PRENDRE GARDE AU MOMENT DE DEBALLER CAR LES COMPOSANTES À ASSEMBLER PEUVENT COMPORTER UN DANGER DE PETITES PIÈCES OU DE BORDS TRANCHANTS.

MONTAGE

- 1-2 • Retourner le tracteur, enlever le châssis de la remorque du dessous du châssis du tracteur en dévissant les vis.
- 3 • Insérer une rondelle de retenue dans l'outil de montage avec la face finie tournée vers le haut. ATTENTION : les languettes de la rondelle à blocage automatique doivent être tournées vers l'intérieur de l'outil (voir détail A).
- 4 • Placer une extrémité de l'essieu dans l'outil de montage et marteler l'essieu pour l'insérer

complètement dans l'outil (et dans le système de retenue).

- 5 • Insérer une douille blanche dans chaque roue de la remorque, comme indiqué sur la figure.
- 6 • Sur l'essieu, enfilez les composants dans l'ordre suivant : 1) rondelle, 2) roue (l'enjoliveur tourné vers le bas), 3) 2ème roue (l'enjoliveur tourné vers le haut), 4) rondelle. ATTENTION : vérifier que les roues sont enfilées correctement sur l'essieu. Les enjoliveurs doivent être tournés vers l'extérieur.
- 7 • Placer le système de retenue dans l'outil de montage, placer l'outil sur l'extrémité supérieure de l'essieu et le marteler jusqu'à insertion complète. Enlever l'outil.
- 8 • Placer l'ensemble roue et essieu sur le châssis de la remorque avec les rondelles à l'extérieur des tenons et appuyer jusqu'à ce que l'essieu soit logé dans le châssis.
- 9 • Insérer la cheville rouge dans la languette du châssis de la remorque.
- 10 • Enlever les 5 bouchons de protection du fond de la remorque.
- 11 • Assembler les ridelles jaunes de la remorque avec les faces finies tournées vers l'extérieur.
- 12 • Insérer à encastrement les ridelles de la remorque dans les gaines de rancher sur le fond de la remorque.
- 13 • Retourner le fond de la remorque, placer le châssis de la remorque sur le fond, aligner les 5 taquets sur le fond vert avec les 5 orifices sur le châssis noir et appuyer fortement ou marteler les taquets dans les orifices à l'aide d'un marteau jusqu'à ce qu'ils soient solidement encastrés.
- 14 • Positionner le contrepoids vert sur le châssis noir ; les taquets du châssis passeront à travers les orifices du contrepoids. Appuyer sur les côtés inférieurs du contrepoids sur le châssis pour l'enclencher.
- 15 • Fixer avec 2 vis.
- 16 • Installer le capot en insérant les languettes noires à charnière dans les fentes du châssis. Tournez le capot fermé et tourner le loquet noir à l'aide d'une pièce de monnaie pour le fixer.
- 17 • Insérer par pression les 2 feux centraux semblables, en faisant attention aux 3 gorges respectives de chacun.
- 18 • Continuer en montant les 2 feux latéraux restants. ATTENTION ! Les 2 feux sont différents : contrôler le sens d'insertion dans les gorges.
- 19 • Accrocher par pression les inserts latéraux du châssis.
- 20 • Dévisser les poignées situées au fond du siège.
- 21 • Placer les boulons du siège dans les orifices verts de support.
- 22 • Le siège est réglable en 2 positions selon la taille de l'enfant (voir figure).
- 23 • Après avoir réglé le siège, revisser les 2 poignées de fixation.
- 24 • Insérer les doigts avant du support du siège dans le châssis.
- 25 • Retourner le support (et le siège) sur l'arrière du châssis. Tournez le châssis du tracteur vers le haut et fixer le support au châssis à l'aide de 2 vis.
- 26 • Appliquer les décalcomanies chromées sur les feux arrière comme montré sur la figure.
- 27 • Fixer les cabochons des feux arrière en poussant du bas vers le haut.
- 28 • Installer les deux couvercles en plastique noirs droite et gauche dans les fentes "C" de chaque aile arrière.
- 29 • Insérer par pression le bouchon du réservoir d'essence situé à l'arrière du tracteur.
- 30 • Insérer 2 piles AA dans la radio FM (à travers le volet à l'arrière).
- 31 • Fixer la radio au tracteur, insérer 2 doigts de la radio dans les fentes du châssis au-dessous de la colonne de direction.
- 32 • Monter par pression la douille située sous le volant.
- 33 • Installer le volant ; trouver sous le tracteur la jupe de colonne de direction. La pousser vers le haut le plus possible et la fixer.
- 34 • Placer le volant sur la jupe, aligner les orifices des boulons.
- 35 • Installer le boulon et l'écrou. Serrer.
- 36/7 • Placer la cheminée d'échappement sur son support et la fixer à l'aide d'une vis longue.
- 38 • Accrocher la remorque au tracteur de la manière suivante : insérer le crochet de la remorque dans le trou situé à l'arrière du tracteur et le faire pivoter (voir fig. 39).
- 39 • Position 1 : la remorque peut être démontée. Position 2 : la remorque est bloquée. ATTENTION : La remorque peut contenir des objets pour un poids maximum de 10 kg / 22 lbs.

CARACTÉRISTIQUES ET EMPLOI DU VÉHICULE

- 40 • LEVIER DE VITESSE. Ce véhicule a 2 vitesses + marche arrière, avec CONTRÔLE PARENTAL. Avec ce contrôle, LE VÉHICULE NE ROULE QU'EN PREMIÈRE VITESSE ET EN MARCHÉ ARRIÈRE. (Pour la sûreté de fonctionnement, le levier de vitesse doit être en position de marche arrière pour reculer).
- 41 • POUR ACCÉDER À LA DEUXIÈME VITESSE (voir la barre rouge au-dessous du levier de vitesse), enlever la vis, tourner la barre rouge de 90° dans le sens inverse des aiguilles d'un montre et remettre en place la vis.
- 42 • Pédale d'accélérateur Smart à 3 positions, 1) haute = éteint/frein 2) ½ appuyée = roue libre, 3) marche.
- 43 • RADIO FM. Pour allumer, éteindre et régler le volume, tourner le bouton A. Pour sélectionner la fréquence, appuyer sur les 2 touches triangulaires.

CHARGER LA BATTERIE AVANT DE L'UTILISER CHARGE DE LA BATTERIE

⚠ ATTENTION:

L'OPÉRATION DE CHARGE DES BATTERIES ET TOUTES AUTRES INTERVENTIONS SUR L'ÉQUIPEMENT ÉLECTRIQUE DOIVENT ÊTRE EFFECTUÉES EXCLUSIVEMENT PAR DES ADULTES.

IL EST POSSIBLE DE CHARGER LA BATTERIE SANS LA DÉMONTER DU JOUET.

- 44 • Installer la batterie. Ouvrir le capot en tournant le loquet noir de 90° à l'aide d'une pièce de monnaie.
- 45 • Insérer la prise du chargeur de batteries dans une prise murale. Raccorder la prise B à la prise C du chargeur de batteries. Quand la charge est terminée, débrancher le chargeur de batteries de la prise murale, puis la prise C de la prise B.
- 46 • Insérer à fond la prise B dans la prise A jusqu'au clic. Remettre en place le dispositif de fixation de la batterie. Les opérations terminées, ne pas oublier de fermer et de fixer le couvercle du boîtier de la batterie.

REMPLACEMENT DE LA BATTERIE

- 47 • Ouvrir le capot comme décrit plus haut. Débrancher la batterie de l'installation électrique en appuyant latéralement sur les prises.
- 48 • Desserrer les 2 vis du dispositif de fixation de la batterie, comme indiqué sur la figure.
- 49 • Retirer la batterie.
- 50 • Retirer la barrette de fixation de la batterie usagée.

INSTALLATION DE LA BATTERIE

CHARGER LA BATTERIE AVANT DE L'UTILISER.

- 51 • Si vous avez acheté ou si vous possédez une batterie Peg Perego de 12V/12Ah, vous devrez enlever la couche de plastique (A) en la retirant de la barrette de la batterie.
- 52 • Repositionner la nouvelle batterie avec la barrette de fixation à l'emplacement prévu. Fixer la barrette de la batterie avec les deux vis.
- 53 • Brancher la fiche de la batterie à celle de l'installation électrique.
- 54 • Refermer la cabine en remettant en place le crochet, comme précédemment.

MAINTENANCE ET SECURITE BATTERIE

Avant d'utiliser le véhicule pour la première fois, recharger les batteries pendant 18 heures. La non-observation des instructions dans cette brochure peut entraîner le risque des dommages irréversibles à la batterie.

⚠ PRECAUTION:

Les batteries ne doivent être rechargées que par ou sous la surveillance d'adultes.

Ne pas laisser les enfants jouer avec les batteries.

Utiliser uniquement le chargeur de batterie fourni et les batteries originales PEG PEREGO.

Ne pas utiliser simultanément des batteries neuves et usagées.

Ne pas utiliser simultanément des batteries alcalines standard (zinc-carbone) ou rechargeables (nickel-cadmium).

RECHARGEMENT DES BATTERIES

- Charger les batteries sans dépasser les 24 heures et en suivant les instructions jointes au chargeur de batterie.
- Recharger les batteries à temps, dès que le véhicule perd de la vitesse, pour éviter de les endommager.
- Si on laisse le véhicule arrêté pendant un long intervalle, se rappeler de recharger la batterie et de la laisser débranchée de l'installation; répéter l'opération de rechargement tous les trois mois au moins.
- La batterie ne doit pas être rechargée retournée.
- Ne pas oublier la batterie en rechargement! Contrôler périodiquement.
- Utiliser exclusivement le type de batteries et de chargeur spécifié par PEG PEREGO.
- Les batteries doivent être mises en place avec la polarité correcte.
- Les batteries sont scellées et n'exigent pas de maintenance.

⚠ ATTENTION:

- LES BATTERIES CONTIENNENT DES SUBSTANCES TOXIQUES ET CORROSIVES. NE PAS LES OUVRIR.
- Les batteries contiennent des électrolytes à base d'acide.
- Ne pas provoquer de contact direct entre les plots de la batterie: risque d'explosion et d'incendie.
- Pendant le rechargement, la batterie produit des gaz. Recharger la batterie dans un lieu bien aéré, loin de toute source de chaleur et de matériaux inflammables.
- Les batteries déchargées doivent être enlevées du véhicule.
- Eviter que les batteries entrent en contact avec les vêtements: ceux-ci pourraient s'abîmer.

EN CAS DE FUITE

Se protéger les yeux. Eviter tout contact direct avec le électrolyte et se protéger les mains. Mettre la batterie dans un sac en plastique et suivre les instructions sur l'élimination des batteries.

SI LA PEAU OU LES YEUX ENTRENT EN CONTACT AVEC L'ELECTROLYTE
Laver abondamment les parties

concernées à l'eau courante (pendant 15 minutes au moins). Consulter immédiatement un médecin.

EN CAS D'INGESTION DE ELECTROLYTE

Boire à petites gorgées de l'eau, du lait de magnésie ou de l'albumen d'œuf.

Ne pas provoquer de vomissement. Consulter immédiatement un médecin.

ELIMINATION DES BATTERIES

Contribuons à la sauvegarde de l'environnement.

Les batteries usées ne doivent pas être jetées dans les ordures ménagères.

On peut les déposer dans un centre de récupération de batteries usées ou d'élimination de déchets spéciaux; s'informer à la mairie.



⚠ PRECAUTION PILE 1,5 VOLT

Le mise en place des batteries ne doit être faite que par des adultes. Ne pas laisser les enfants jouer avec les batteries.

- Les piles doivent être remplacées par un adulte.
- Utiliser exclusivement le type de pile spécifié par le constructeur
- Respecter la polarité +/-
- Ne pas mettre les piles au contact de pièces métalliques (risque de feu ou d'explosion).
- Toujours retirer les piles lorsque le jouet n'est pas utilisé pendant une longue période.
- Ne pas jeter les piles dans le feu.
- Ne jamais charger des piles non rechargeables.
- Retirer les piles usées.
- Jeter les piles déchargées dans les récipients prévus pour le recyclage des piles usagées.



ENTRETIEN ET SÉCURITÉ DU VÉHICULE

Ce produit est conforme aux Normes de Sécurité EN 71 et conforme aux Normes de Sécurité pour les jouets électriques EN 50088; il n'est pas conforme aux dispositions des normes de circulation routière et ne peut par conséquent pas circuler sur la voie publique. Ce produit répond et/ou dépasse

tous les CONDITIONS DE SECURITE ASTM TOY et il est conforme à la NORME DE SURETE F 963 pour les utilisateurs des jouets électriques.

SECURITE, MAINTENANCE ET ENTRETIEN

- Contrôler régulièrement l'état du véhicule, en particulier l'installation électrique, le branchement des fiches, les capots de protection et le chargeur de batterie. Si l'on trouve des défauts, le véhicule électrique et le chargeur de batterie ne doivent pas être utilisés. Pour les réparations, n'utiliser que des pièces de rechange d'origine PEG PEREGO.
- PEG PEREGO décline toute responsabilité en cas de mauvaise utilisation de l'installation électrique.
- Ne pas laisser les batteries ou le véhicule à proximité de sources de chaleur comme des radiateurs, des cheminées, etc.
- Protéger le véhicule de l'eau, de la pluie, de la neige, etc.
- Le véhicule peut être utilisé aussi bien sur les terrains durs que sur la pelouse ou les surfaces lourdes.
- Si le véhicule fonctionne en conditions de surcharge, comme sur le sable mou, la boue ou les terrains très accidentés, l'interrupteur de surcharge coupe immédiatement le courant. La distribution de courant reprend de 10 secondes environ, mais il faut éliminer les conditions de surcharge pour assurer la conduite normale.
- Lubrifier périodiquement (avec une huile légère) les parties mobiles comme roulements à billes, direction, etc., surtout là où ils tournent ou entrent en contact.
- Les surfaces du véhicule peuvent être nettoyées avec un chiffon humide. Ne jamais utiliser des détergents abrasifs. Les opérations de nettoyage doivent être effectuées exclusivement par des adultes.
- Ne jamais démonter les mécanismes du véhicule ou les moteurs, sauf autorisation de PEG PEREGO.

Conforme a EN 50088
accu rechargeable da 12V 8Ah avec
plomb sigillée
2 moteurs de 140W

SECURITE

⚠ ATTENTION:

- Pour éviter tout risque d'accident, la supervision d'un adulte est toujours requise. Ne pas utiliser le véhicule sur les voies publiques, là où il y a des voitures, sur les pentes

raides, près de gradins, d'escaliers, de cours d'eau et de piscines; Les enfant doivent toujours porter des chaussures quand ils utilisent le véhicule. Le véhicule est assemblé seulement pour un enfant.

- Pour voyager sur surface lisses et terrains accidentés: herbe, gravier, pentes jusqu'à 10%.
- Ce produit n'est pas destiné aux enfants de moins de 36 mois. La présence de petites pièces est dangereuse parce qu'elles pourraient être avalées ou inhalées.
- Le remorque il ne pas été conçu pour supporter le poids d'un enfant. La charge ne doit pas dépasser 10 Kg/22 lbs.
- Ne pas utiliser le véhicule sur les pentes raides ou près de gradins et d'escaliers. Le véhicule n'est pas conçu pour l'utilisation sur les voies publiques.
- Quand le véhicule fonctionne, faire attention à ce que les enfants ne mettent pas les mains, es pieds ou d'autres parties du corps, des vêtements ou d'autres choses près des parties en mouvement.
- Ne jamais mouiller les composants du véhicule comme les moteurs, les installations, les touches, etc.
- Ne jamais utiliser d'essence ou d'autres substances inflammables près du véhicule.
- Le véhicule est assemblé seulement pour un enfant.

REGLES POUR UNE CONDUITE SURE

JEU SANS INTERRUPTION: toujours avoir un jeu de batteries chargées prêtes à servir.

Pour la sécurité de l'enfant, avant de mettre le véhicule en marche, lire et suivre attentivement les instructions suivantes.

2nde VITESSE

Au début, nous conseillons d'utiliser la 1ere vitesse et la marche arrière. Avant de passer en 2nde vitesse, s'assurer que l'enfant a acquis une certaine familiarité avec le véhicule.

- 1ere VITESSE (pour les débutants): Mettre les deux mains sur le volant, appuyer sur la pédale d'accélérateur; le véhicule se met en marche à une vitesse d'environ 3,6 km/h - 2.25 mph.

- 2nde VITESSE (pour les experts): Mettre les deux mains sur le volant, appuyer sur la pédale d'accélérateur; le véhicule se met en marche à une vitesse d'environ 7,2 Km/h - 4.5 mph.

- **MARCHE ARRIERE:**
Abaisser d'une main le levier du changement de vitesse. Mettre l'autre main sur le volant et appuyer avec le pied sur l'accélérateur. Le véhicule part en arrière à une vitesse d'environ 3,6 km/h - 2.25 mph.

et le chargeur de batterie par un centre d'assistance.

- **FREIN:**
Le système électrique de freinage bloque automatiquement le véhicule quand on lève le pied de la pédale d'accélérateur.

Enseigner à l'enfant à utiliser le véhicule correctement pour conduire en sécurité tout en s'amusant.

- Avant de partir, s'assurer que le parcours est libre de personnes ou de choses.
- Conduire avec les mains sur le volant et toujours regarder la route.
- Freiner à temps pour éviter les accrochages.
- Mettre en 2^{de} vitesse quand l'enfant a appris à se servir correctement du guidon, de la 1^{ere} vitesse et du frein.

⚠ ATTENTION:

- **En première vitesse, le véhicule bénéficie d'un effet différentiel, comme les véritables automobiles: sur des terrains dégagés et avec un enfant seulement, les deux roues peuvent présenter des vitesses différentes, ce qui peut causer un patinage/ralentissement de celles-ci.**
- **Si le véhicule fonctionne en conditions de surcharge, comme sur le sable mou, la boue ou les terrains très accidentés, l'interrupteur de surcharge coupe immédiatement le courant. La distribution de courant reprend au bout de 10 secondes environ, mais il faut éliminer les conditions de surcharge pour assurer la conduite normale.**

PROBLEMES?

LE VEHICULE NE MARCHE PAS?

- Vérifier qu'il n'y a pas de câbles débranchés sous la plaque de l'accélérateur.
- Vérifiez que tous les câbles du motoréducteur sont branchés.
- Contrôler le fonctionnement de la touche de l'accélérateur et le remplacer éventuellement.
- Contrôler si la batterie est branchée à l'installation électrique.

LE VÉHICULE MANQUE DE PUISSANCE?

- Recharger la batterie. Si après l'avoir rechargée le problème persiste, faire contrôler la batterie

FCC STATEMENT (United States Only)

This equipment has been tested and found to comply with the limits for a Class B digital device, pursuant to Part 15 of the FCC Rules.

These limits are designed to provide reasonable protection against harmful interference in a residential installation. This equipment generates, uses and can radiate radio frequency energy and, if not installed and used in accordance with the instructions, may cause harmful interference to radio communications. However, there is no guarantee that interference will not occur in a particular installation. If this equipment does cause harmful interference to radio or television reception, which can be determined by turning the equipment off and on, the user is encouraged to try to correct the interference by one or more of the following measures:

- Reorient or relocate the receiving antenna.
- Increase the separation between the equipment and receiver.
- Consult the dealer or an experienced radio/TV technician for help.

Note: Changes or modifications not expressly approved by the manufacturer responsible for compliance could void the user's authority to operate the equipment.

CERTIFICACIÓN FCC (Sólo para EE UU)

Este producto ha sido probado y cumple con los requisitos establecidos para dispositivos digitales de Clase B con arreglo a lo dispuesto en la Sección 15 de la legislación FCC.

Se han fijado dichos requisitos a fin de asegurar una protección razonable contra interferencias perjudiciales en caso de instalación en el hogar. Este aparato genera, usa y puede irradiar energía de radiofrecuencia, y si no se instala y utiliza siguiendo las instrucciones podría causar interferencias adversas a las comunicaciones por radio. No obstante, no puede garantizarse que no se produzcan interferencias en ciertas instalaciones. Si este producto causa problemas de interferencia en la recepción de señales de radio o de televisión, lo cual puede averiguarse encendiendo y apagando el aparato, se recomienda al usuario solventarlos mediante uno o varios de los siguientes métodos:

- Reorientar o reposicionar la antena receptora.
- Aumentar la distancia entre el equipo y el receptor.
- Consultar a su distribuidor o a un técnico experto en comunicaciones por radio-TV.

Nota: Todo cambio o modificación que no haya sido expresamente aprobado por el fabricante podría invalidar la autoridad del usuario a utilizar el producto.

CERTIFICATION FCC (États-Unis uniquement)

Cet appareil a été testé et déclaré conforme aux normes relatives aux appareils numériques de Classe B fixées par la section 15 de la réglementation FCC.

Les limitations fixées dans la section précitée visent à assurer une protection raisonnable contre les interférences nuisibles dans un environnement résidentiel. Cet appareil génère, exploite et peut émettre un rayonnement de fréquence radio. En cas d'installation ou d'utilisation non conforme aux instructions fournies, il peut provoquer des interférences nuisibles dans les communications radio. Rien ne garantit que, dans des installations spécifiques, des interférences ne se produiront pas. Il est possible de déterminer l'émission d'interférences en mettant l'appareil hors tension, puis sous tension. Si cet appareil produit des interférences préjudiciables à la réception radio ou télévision, l'utilisateur peut les éliminer en prenant au moins une des mesures suivantes :

- Réorienter ou déplacer l'antenne réceptrice.
- Éloigner l'appareil de l'installation réceptrice.
- Au besoin, consulter le revendeur ou un technicien radio/télévision expérimenté.

Remarque : toute modification apportée à cet appareil doit être expressément approuvée par le fabricant. À défaut, le droit dont dispose l'utilisateur d'employer cet appareil peut être annulé.

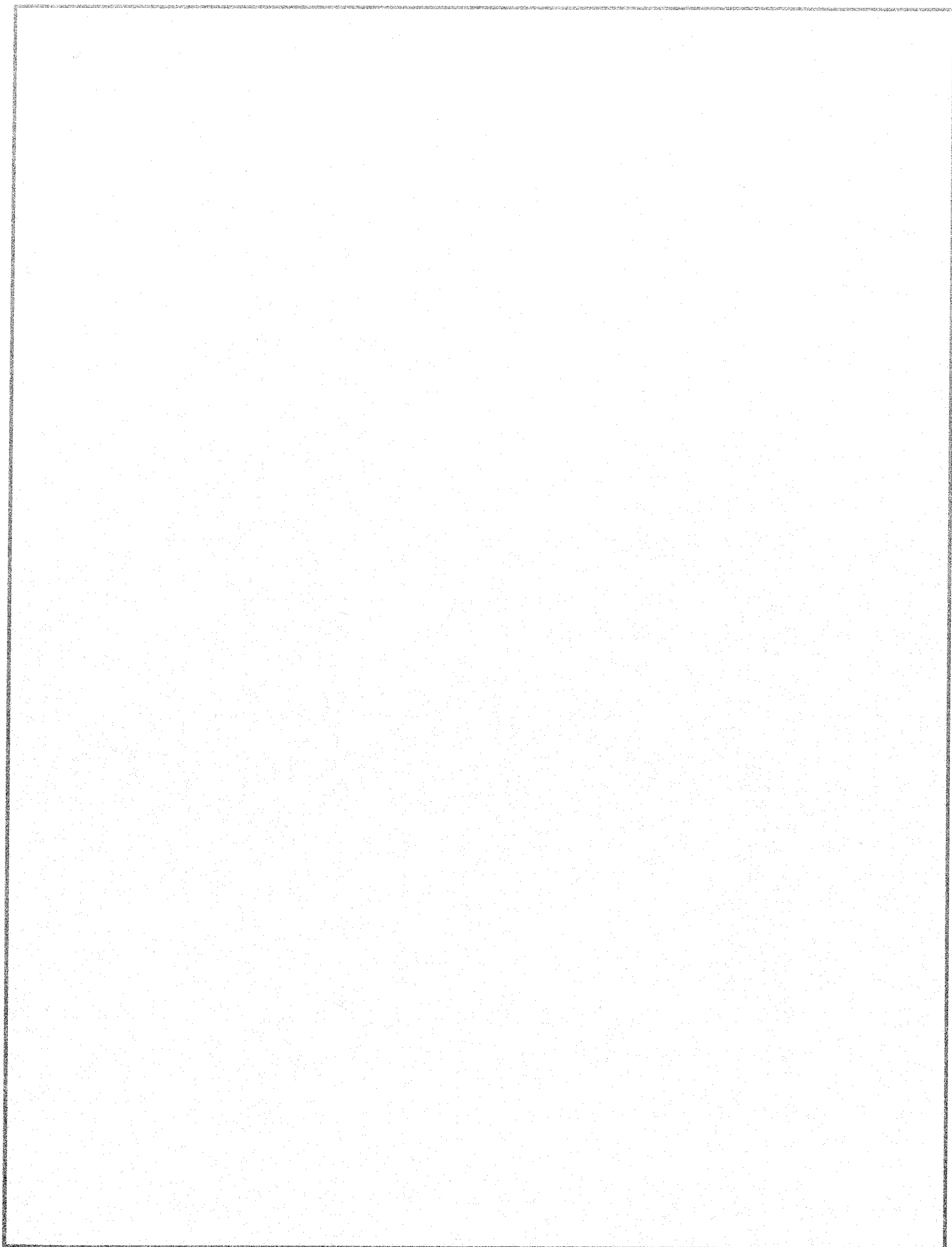

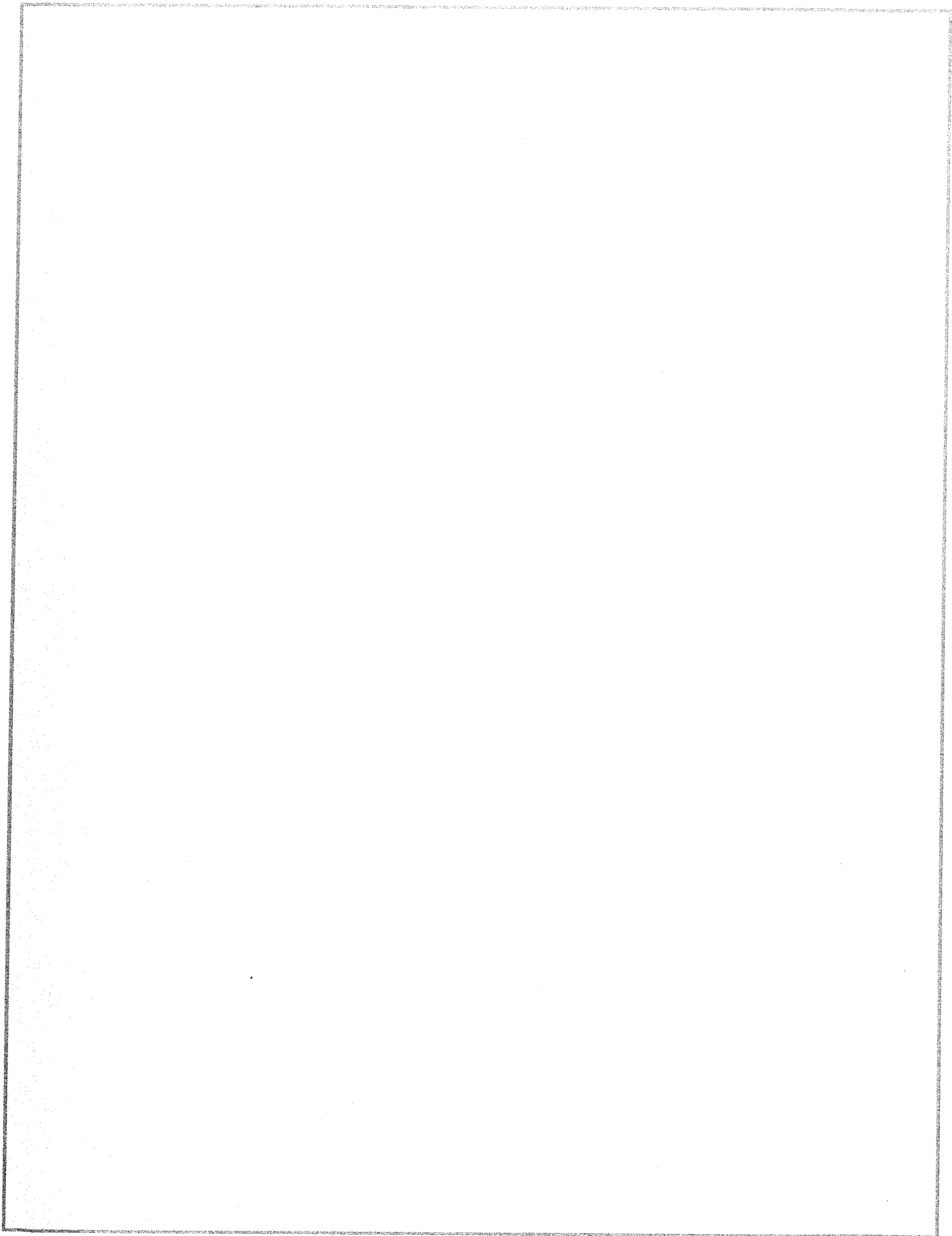



JOHN DEERE

GROUND FORCE TRACTOR & TRAILER

Model Number IGOR0039

PEG PEREGO U.S.A Inc.

3625 INDEPENDENCE Dr. FORT WAYNE IN 46808

fax 260-4842940

call us toll free 1-800-728-2108

llame USA gratis 1-800-225-1558

llame Mexico gratis 1-800-710-1369

(Please have model number available when calling.)

PEG PEREGO CANADA Inc.

585 GRANITE COURT PICKERING ONT. CANADA L1W3K1

phone 905-8393371 fax 905-8399542

call us toll free 1-800-661-5050

PEG PEREGO S.p.A.

via DE GASPERI 50 20043 ARCORE (MI) ITALIA

tel. 039-60881 fax 039-615869-616454

assistenza: tel. 039-6088213 fax 039-3309992



www.pegperego.com